

420.XXX/X

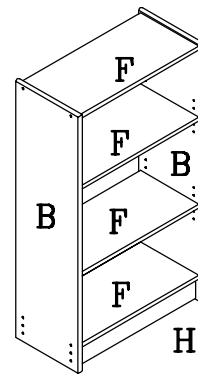

420.063 & 420.063/7

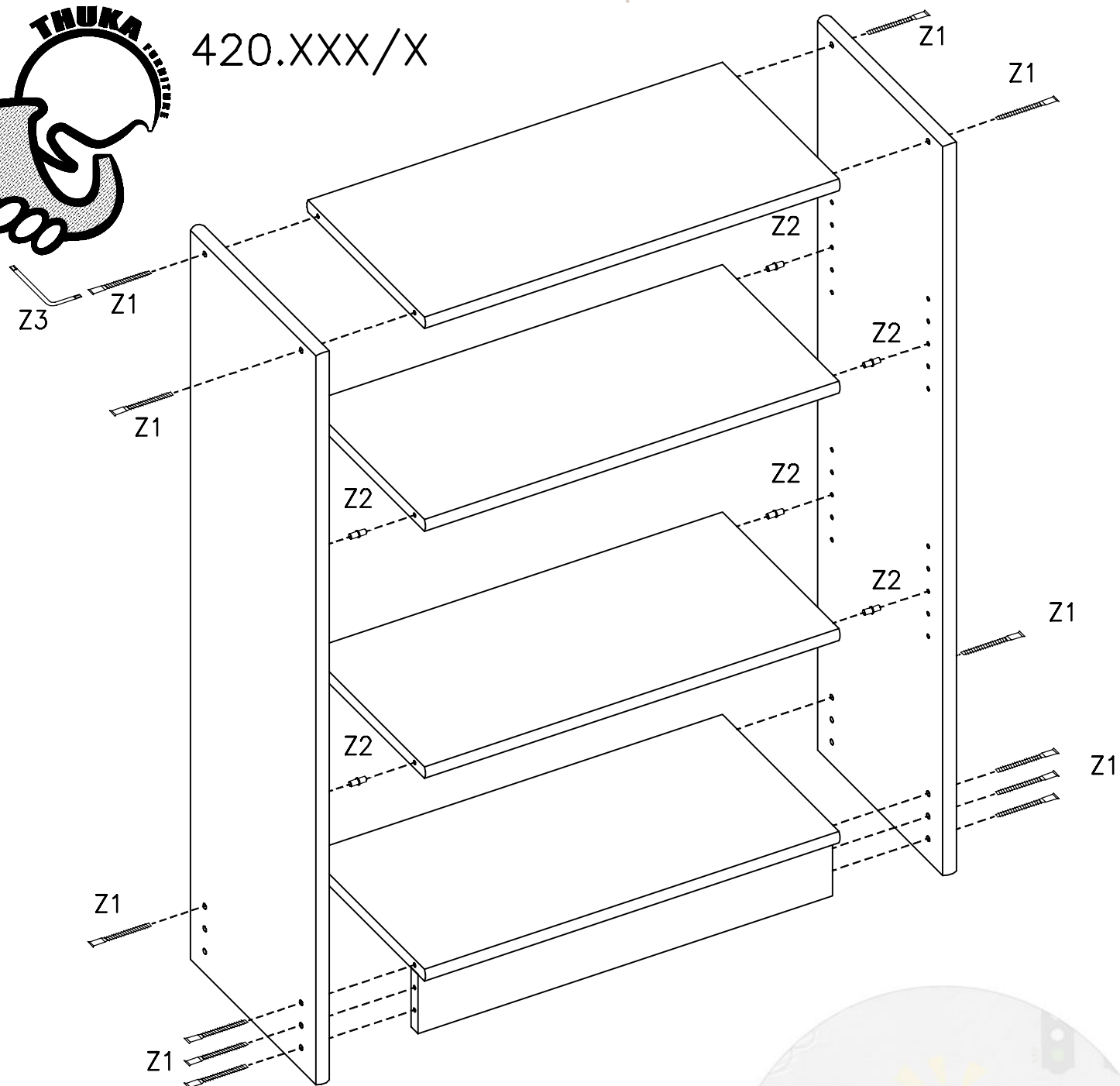
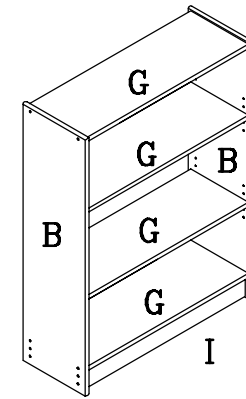

420.083 & 420.083/7

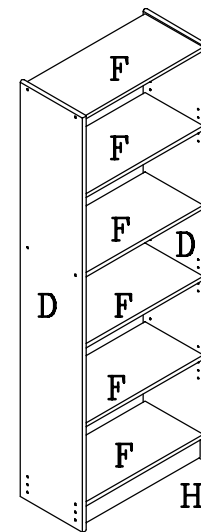

420.065 & 420.065/7

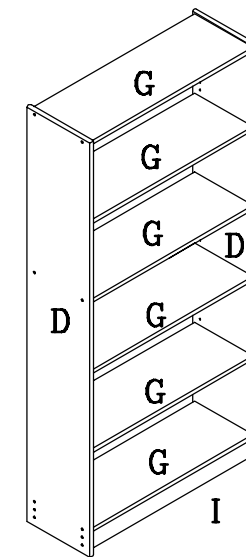

420.085 & 420.085/7

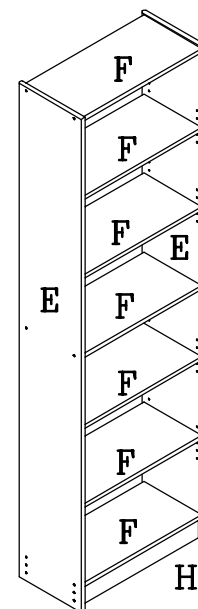

420.066 & 420.066/7

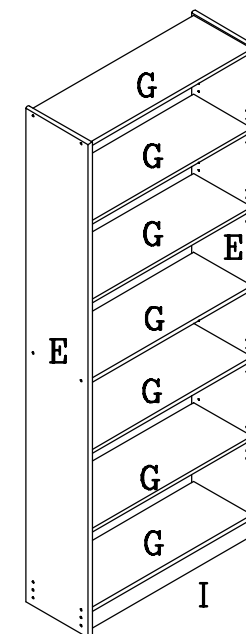

420.086 & 420.086/7

KONTROLSCHEIN. CONTROL FORM. CONTRÔLE FORMULAIRE

Sehr geehrter Kunde, Sie haben sich für unser hochwertiges Produkt entschieden. Unsere Artikel unterliegen einer Qualitätskontrolle, die die Lieferung eines einwandfreien Produktes garantieren soll. Dieser Artikel ist aus Massivholz gefertigt. Kleine Holzfehler oder leichte Verwerfungen der Platten sind naturbedingt und stellen keinen Reklamationsgrund dar. Wenn Sie dennoch einen berechtigten Anlass zur Reklamation haben, übergeben Sie diesen ausgefüllten Schein bitte Ihrem Möbelhaus. Bitte auf der Aufbauanleitung ankreuzen.

Dear Customer, This Product conforms to the latest safety regulations, and our quality control ensures a high quality product we are sure you will be pleased with. This product is manufactured in solid pine, and any small knots, or minor natural surface defects are not considered as grounds for complaint. If however you have any complaints, please complete the form below.

Cher client, chère cliente. Vous avez choisi un produit d'une qualité irrécusable dont nous sommes certains que vous en serez très content. Cet article est fabriqué en bois massif. De petits défauts sur bois sont naturels et ne font pas l'objet de réclamation. Pour toute réclamation justifiée, retournez ce formulaire à votre distributeur de meubles. Veuillez décrire les défauts s.v.p.

**OBS !!**

Abkreuzen/ Please mark/ Cochez s.v.p

- Antique Oil/Antik Gb.-Öl/Antique-huilé
- Natur / Klarlack / Lacq. Natur.

Scheinnr.	Ref.no.	No. de réf.
-----------	---------	-------------

Ware-Nr.	Article no.	No. du paquet
----------	-------------	---------------

Kundeanschrift	Name, address	Nom, adresse
----------------	---------------	--------------

Handleranschrift	Dealer	Vendeur
------------------	--------	---------

Reklamationsgrund	Complaint	Réclamation
-------------------	-----------	-------------

Before assembling this product, please ensure that all the components supplied comply with the list on this page.

Avant de commencer l'assemblage, veuillez contrôler si tous les objets indiqués sont présents.

Bevor Sie mit dem Aufbau beginnen, kontrollieren Sie ob alle auf der Zeichnung angegebenen Teile vorhanden sind.

Teil Comp. / Objet	Ware-nr., Klarlack / Stock no., Natur / Réf No, Lacq.Natur	Ware-nr., Antik / Stock no., Antique / Réf No, Antique	Mass Dim. / Dim.	Stck. Qty. / Art.
B	E 221019100	E 221019500	1040x297x18.5	2 stck/pcs.
D	E 221719100	E 221719500	1680x297x18.5	2 stck/pcs.
E	E 222019100	E 222019500	2000x297x18.5	2 stck/pcs.
F	E 140617100	E 140617500	556x276x16.5	4/6/7 stck/pcs.
G	E 140817100	E 140817500	756x276x16.5	4/6/7 stck/pcs.
H	E 400617100	E 400617500	556x 85x16.5	1 stck/pcs.
I	E 400817100	E 400817500	756x 85x16.5	1 stck/pcs.

Ware-nr. / Stock no. / Réf No	Stck. Qty. / Art.	B 157501 12/16 stck/pcs.	B 99130 12/16 stck/pcs.	B 90094 1 stck/pcs.
Siehe Bild-nr. / See picture nr. / Image no	Mass Dim. / Dim.	Z1 ø7x50 mm.	Z2 ø5 mm.	Z3 4 mm.

